

1 Disconnect

Disconnect everything from your existing cable box.

2 Connect the cable box

Connect the open end of your coaxial cable from the wall outlet to the **Cable In** port on the back of the cable box.

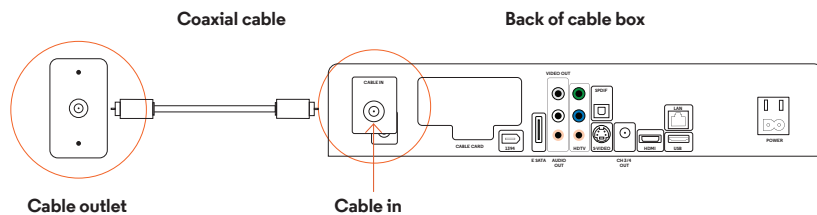

3 Connect the cable box to your TV

Connect a coaxial cable to the **VHF/UHF** or **Antenna** in port on the back of your TV. Connect the other end of the coaxial cable to the **CH3/4** out port on the back of the cable box.

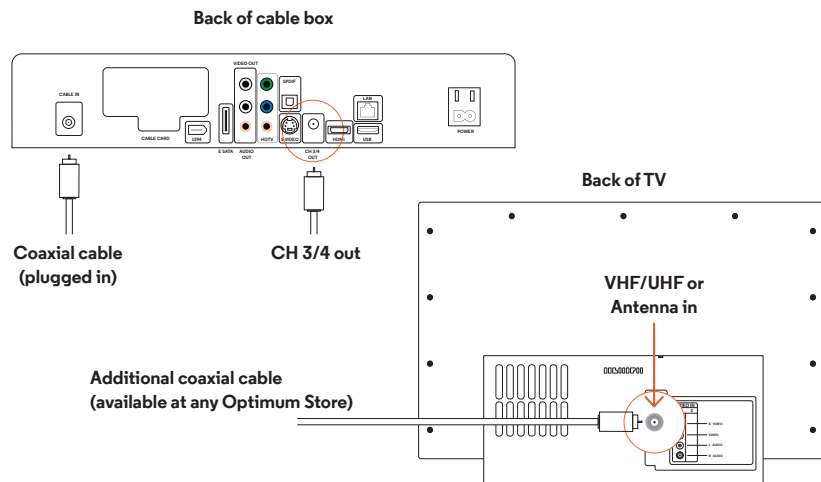

4 Connect the power

Plug the power cord into the back of the cable box. Plug the other end of the power cord into an electrical outlet.

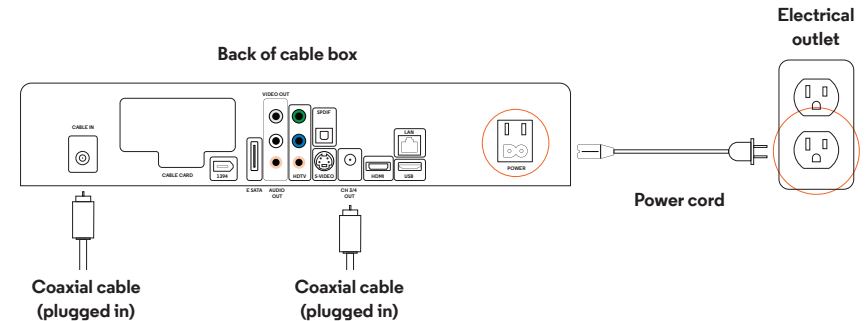

5 Turn on your TV

Turn on your TV and using your TV's remote (not the Optimum remote) go to **channel 3 or 4** on your TV to get a signal.

6 Activate

Activation will begin automatically and take several minutes to complete. Once your service is activated, the box will show the current time on the front display.

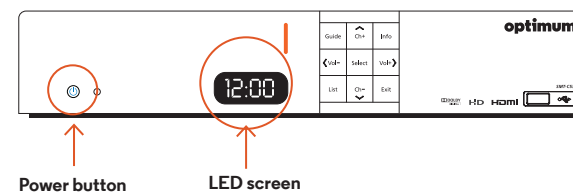

Make sure to return your old equipment. Learn how at optimum.net/return

1 Desconecta

Desconecta todo de tu decodificador de cable existente.

2 Conecta la caja de cable

Conecta el extremo abierto de tu cable coaxial desde el tomacorriente de pared al puerto de entrada **Cable In** en la parte posterior de la caja de cable.

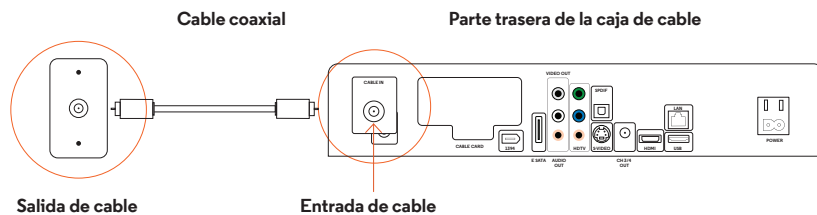

3 Conecta la caja de cable a tu TV

Conecta un cable coaxial al puerto de entrada de **Antenna In** o **VHF/UHF** en la parte posterior de tu televisor. Conecta el otro extremo del cable coaxial al puerto de salida **CH3/4** en la parte posterior de la caja de cable.

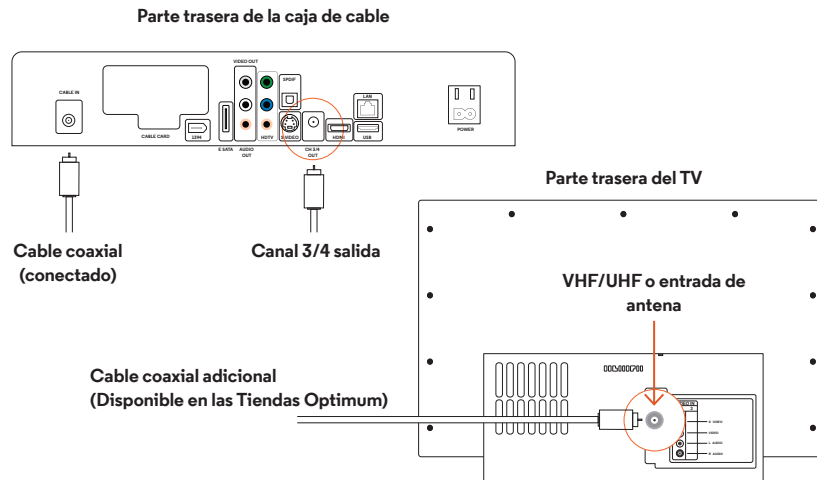

4 Conecta la energía

Enchufa el cable de alimentación en la parte posterior de la caja de cable. Enchufa el otro extremo del cable de alimentación a un tomacorriente.

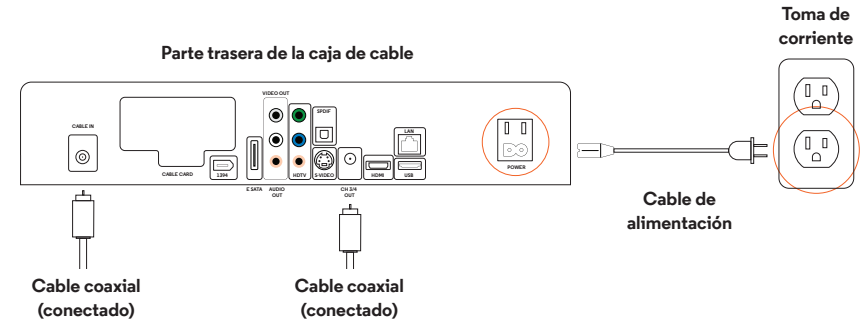

5 Enciende tu TV

Enciende tu televisor y usa el control remoto de tu televisor (no el control remoto de Optimum) ve al canal 3 o 4 en tu televisor para obtener una señal.

6 Activar

La activación comenzará automáticamente y tardará varios minutos en completarse. Una vez que tu servicio esté activado, la caja mostrará la hora actual en la pantalla frontal.

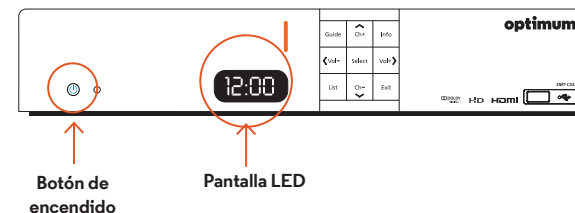

✓ **Asegúrate de regresar tu equipo antiguo. Aprende cómo en optimum.net/return**